

| TYPE  |   | CODE ARTICLE | PRIX EN CHF |
|-------|---|--------------|-------------|
| STD 4 | Appareil de mesure 4 points STD 4   | 40-0001-020  | 11'060.00   |
|       | <u>Comprenant :</u> <ul style="list-style-type: none"><li>• 1 appareil de mesure 4 points</li><li>• 1 capteur numérique SYLVAC</li><li>• 4 touches de mesures STD <math>\phi</math>6mm / 0.5mm</li><li>• 1 bague étalon <math>\phi</math>25</li><li>• 1 tampon étalon <math>\phi</math>25</li></ul> |              |             |



Tous nos appareils de mesures 4 points sont livrés dans une valise de transport avec une bouteille d'anti-rouille, un pinceau, deux clé imbus, une bague étalon  $\phi$ 25 et un tampon étalon  $\phi$ 25.

FICHE TECHNIQUE COMPLÈTE



| ACCESSOIRES ET FOURNITURES SAV                      | CODE ARTICLE | PRIX EN CHF |
|---|--------------|-------------|
| Touche de mesure STD $\phi 6\text{mm}$ / 0.5mm (MD) | 10-0009-XXX  |             |
| Bague étalon $\phi 25$                              | 10-0012-025  |             |
| Tampon étalon $\phi 25$                             | 10-0011-025  |             |
| Cabestan complet STD                                | 10-0009-004  |             |



| OPTIONS   | CODE ARTICLE | PRIX EN CHF |
|---|--------------|-------------|
| Table de mesure grande capacité $\phi$ int. 43 à 73mm - $\phi$ ext. 31 à 61mm | 10-0019-001  |             |
| Touche de mesure grande capacité $\phi 6\text{mm}$ / 0.5mm (MD)               | 10-0019-XXX  |             |
| Set de contrôle de hauteur de table   | 10-0019-006  |             |



### PRINCIPE DE FONCTIONNEMENT

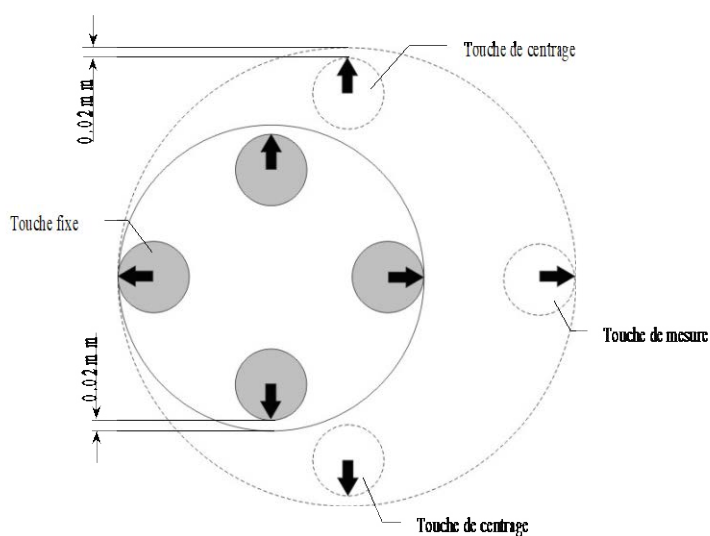

### EXEMPLES D'UTILISATION

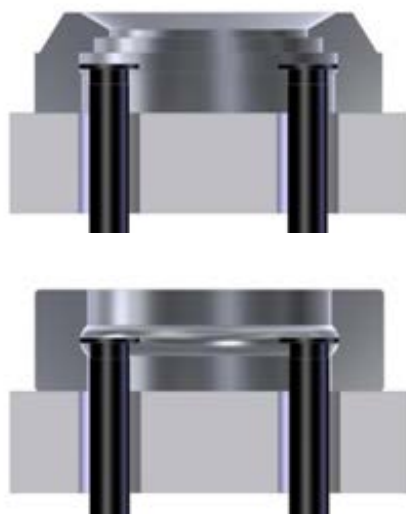



Le 4 points est un appareil de mesure intérieure et extérieure à auto centrage. Il offre par sa conception, une rationalisation de la mesure, tant dans le domaine de la fabrication que du contrôle final.

Les touches en Métal dur interchangeables permettent une adaptation optimale à la mesure. Selon l'application, des touches sur mesure peuvent être développées.

L'étalonnage s'effectue à l'aide d'une bague-étalon ou d'un tampon-étalon d'une dimension quelconque à l'intérieur de la course de mesure. La valeur de la jauge doit être connue dans une précision de 1 µm.







### APPAREIL 4 POINTS

|  |                   |
|--|-------------------|
| Répétabilité   | ± 2 µm            |
| Linéarité (10 mm)  | ± 2 µm            |
| Course   | 30 mm             |
| Force de mesure réglable   | 0.2 N – 2.5 N     |
| Capacité de mesure intérieure standard                               | 15 – 45 mm        |
| Capacité de mesure extérieure standard                               | 4 – 33 mm         |
| Capacité de mesure intérieure avec touches et tables grande capacité | 43 – 73 mm        |
| Capacité de mesure extérieure avec touches et tables grande capacité | 31 – 61 mm        |
| Course de la table en hauteur  | 12 mm             |
| Dimensions   | 350 x 150 x 90 mm |
| Poids  | 8 kg              |





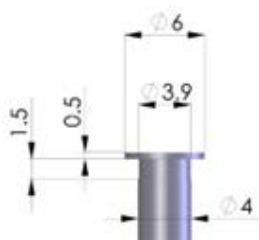

### COMPARATEUR NUMÉRIQUE SYLVAC S DIAL PRO BASIC 50

|                                  |                         |
|----------------------------------|-------------------------|
| Course de mesure                 | 50 mm                   |
| Précision                        | ± 0.6 µm                |
| Affichage métrique / pouce       |                         |
| Entrée tolérances et mise à zéro |                         |
| Sortie de données                | USB / RS232 / Bluetooth |



|  | CODE ARTICLE |   | PRIX EN CHF |
|--|--------------|---|-------------|
| Touche fixe ou de mesure STD $\phi 6\text{mm}$ / 0.5mm (1pièce) (MD) | 10-0009-001  |    | 198.00      |
| Touche de centrage droite STD $\phi 6\text{mm}$ / 0.5mm (MD)         | 10-0009-002  |    | 198.00      |
| Touche de centrage gauche STD $\phi 6\text{mm}$ / 0.5mm (MD)         | 10-0009-003  |    | 198.00      |
| Jeu de touche STD (4 pièces) $\phi 6/0.5\text{mm}$ (MD)              | 10-0009-000  |  | 660.00      |
| Cabestan complet STD   | 10-0009-004  |  | 545.00      |
| Bague étalon $\phi 25$   | 10-0012-025  |  | 220.00      |
| Tampon étalon $\phi 25$  | 10-0011-025  |  | 220.00      |



|   | CODE ARTICLE |   | PRIX EN CHF |
|---|--------------|---|-------------|
| Table de mesure grande capacité<br>Intérieure : $\varnothing 43$ à $\varnothing 73$ mm<br>Extérieure : $\varnothing 31$ à $\varnothing 61$ mm | 10-0019-001  |     | 2'254.00    |
| Touche fixe grande capacité $\varnothing 6$ mm/0.5mm<br>( $\varnothing 43$ à $\varnothing 73$ mm) (MD)  | 10-0019-002  |    | 277.00      |
| Touche de mesure grande capacité $\varnothing 6$ mm/0.5mm<br>( $\varnothing 43$ à $\varnothing 73$ mm) (MD)                                   | 10-0019-003  |   | 277.00      |
| Touche de centrage droite grande capacité $\varnothing 6$ mm/0.5mm<br>( $\varnothing 43$ à $\varnothing 73$ mm) (MD)                          | 10-0019-004  |  | 277.00      |
| Touche de centrage gauche grande capacité $\varnothing 6$ mm/0.5mm<br>( $\varnothing 43$ à $\varnothing 73$ mm) (MD)                          | 10-0019-005  |  | 277.00      |
| Jeu de touches grande capacité (4 pièces) $\varnothing 6$ mm/0.5mm<br>( $\varnothing 43$ à $\varnothing 73$ mm) (MD)                          | 10-0019-000  |  | 850.00      |
| Set de contrôle de hauteur de table   | 10-0019-006  |  | 405.00      |

